

winterhalter

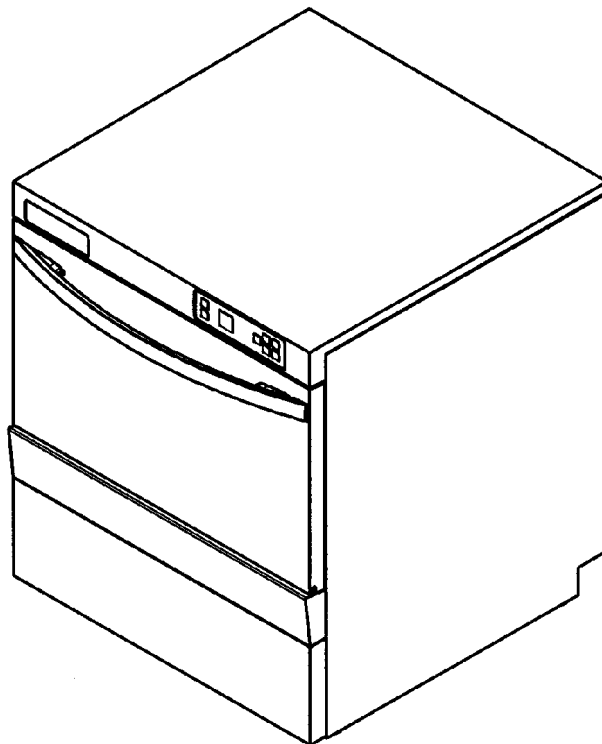

**Betriebsanleitung
Operating instructions
Manuel d'utilisation**

GS 202, GS 215



**Winterhalter Gastronom GmbH
Tettnanger Straße 72
D-88074 Meckenbeuren
Telefon 07542/402-0
Telefax 07542/402-199
www.winterhalter.de
info@winterhalter.de**

Betriebsanleitung

für Winterhalter Gastronom Gläserspülmaschine GS 202, GS 215

Inhaltsverzeichnis

1	Bestimmungsgemäße Verwendung	3
2	Allgemeine Sicherheitshinweise	3
3	Bevor Sie mit der Maschine arbeiten	4
4	Erste Inbetriebnahme	6
5	Wissenswertes über das Spülen von Gläsern	6
6	Beschreibung der Maschine	8
7	Vor dem Spülen	10
8	Spülen	12
9	Nach dem Spülen	14
10	Wartung und Pflege	15
11	Betriebsstörungen	17
12	Emissionen	19

1 Bestimmungsgemäße Verwendung

- Die **Winterhalter Gastronom Gläserspülmaschine GS 202 und GS 215** darf nur zur Reinigung von Trinkgläsern aus der Gastronomie und Gemeinschaftsverpflegung verwendet werden.
- Die Maschine darf nur zu diesem Zweck und gemäß den beschriebenen Bedienungshinweisen betrieben werden. Eine andere Verwendung gilt als nicht bestimmungsgemäß.
- Die Maschine ist ein technisches Arbeitsmittel für die gewerbliche Nutzung und nicht für den privaten Gebrauch bestimmt.
- Bei Veränderung der Konstruktion oder Nutzung der Maschine, die ohne schriftliche Zustimmung der Winterhalter Gastronom GmbH vorgenommen wurde, entfällt die Gewährleistung und Produkthaftung.
- Falls durch Nichtbeachtung der in dieser Betriebsanleitung aufgeführten Hinweise ein Schaden an der Maschine auftritt, entfällt der Garantieanspruch an die Winterhalter Gastronom GmbH.

2 Allgemeine Sicherheitshinweise

- Arbeiten Sie mit der Spülmaschine nur, wenn Sie die Betriebsanleitung gelesen und verstanden haben. Lassen Sie sich über die Bedienung und Arbeitsweise der Spülmaschine vom Winterhalter-Kundendienst unterrichten. Betreiben Sie die Maschine nur so, wie in dieser Betriebsanleitung beschrieben.
- Dieses Gerät ist nicht zur Verwendung durch Personen (Kinder mit eingeschlossen) bestimmt, welche eingeschränkte körperliche, sensorische oder geistige Fähigkeiten aufweisen bzw. fehlende Erfahrung und Kenntnis im Umgang mit diesem Gerät haben. Solche Personen müssen von einer, für ihre Sicherheit verantwortlichen Aufsichtsperson zuerst instruiert oder während der Gerätebedienung beaufsichtigt werden.
- Nehmen Sie ohne Genehmigung des Herstellers keine Veränderungen, sowie An- oder Umbauten an der Spülmaschine vor.
- Schalten Sie bei Gefahr und Störungen die Maschine sofort aus. Schalten Sie die bauseitige Netz-Trenneinrichtung (Hauptschalter) aus. Erst dann ist die Maschine spannungsfrei.
- Verständigen Sie bei Störungen, deren Ursachen nicht in der bauseitigen Wasser- oder Stromzuleitung liegen, den Winterhalter Kundendienst. Schalten Sie bei Störungen, deren Ursachen nicht bekannt sind, die Maschine erst wieder ein, wenn die Fehlerursache behoben ist.
- Das Wasser in der Spülmaschine ist kein Trinkwasser.
- Halten Sie Kinder von der Maschine fern. Im Innenraum der Maschine befindet sich mit Lauge versetztes heißes Wasser von ca. 60°C.

Folgende Symbole werden in dieser Betriebsanleitung verwendet:



GEFAHR! Lebensgefahr wegen spannungsführenden Teilen! Bei Nichtbeachtung der Hinweise droht Gefahr für Personen z.B. durch elektrische Betriebsmittel.



Achtung! Bei Nichtbeachtung der Hinweise können Sachschäden entstehen.

3 Bevor Sie mit der Maschine arbeiten

Bevor Sie mit der Maschine arbeiten können, muss sie von zugelassenen Handwerkern nach den örtlich geltenden Vorschriften angeschlossen und danach durch den Winterhalter Kundendienst in Betrieb genommen werden.



GEFAHR! Lebensgefahr wegen spannungsführenden Teilen!
Das Aufstellen und der Anschluss der Spülmaschine an die kundenseitigen Ver- und Entsorgungsleitungen ist gemäß den länderspezifischen und örtlichen Gegebenheiten durch zugelassene Installateure durchzuführen.

Vollständigkeit überprüfen:

Nach dem Auspacken der Maschine die Lieferung zuerst anhand des Lieferscheines auf Vollständigkeit und etwaige Transportschäden kontrollieren. Schäden sofort dem Spediteur, der Versicherung und dem Hersteller mitteilen.

Aufstellen, Ausrichten



Maschinen ohne Rückwandverkleidung sind zwingend ohne Abstand an einer Wand aufzustellen.



Beim Aufstellen beachten, dass während des Betriebes (z.B. beim Öffnen der Tür) Wasserdampf aus der Maschine austritt. Angrenzende Holzmöbel müssen gegen Aufquellen geschützt werden.



Die Spülmaschine vor Frost schützen. Wasserführende Systeme können beim Einfrieren Schaden nehmen.

Vor Beginn der Installation die Anlage mit Hilfe einer Wasserwaage waagrecht ausrichten. Bodenunebenheiten mit den höhenverstellbaren Maschinenfüßen ausgleichen.

Sanitäre Installation:



Die Angaben auf beiliegendem Anschlussplan unbedingt beachten!
Für eine einwandfreie Funktion der Maschine überprüfen, ob der dort geforderte Wasserdruck und die Durchflussleistung gewährleistet sind.

- Schließen Sie die Maschine an Trinkwasser an.
- In die Wasserzuleitung in der Nähe der Spülmaschine und gut zugänglich ein **Hauptabsperrventil** einbauen. Es darf sich nicht hinter der Spülmaschine befinden.
- Die wassertechnische Sicherheit ist gemäß DIN EN 61770 ausgeführt. Demnach kann die Spülmaschine ohne Zwischenschaltung einer weiteren Sicherheitseinrichtung mit der Frischwasserleitung verbunden werden.
- Benutzen Sie für den Wasserzulauf den in der Spülmaschine befindlichen Zulaufschlauch und den Feinfilter. Der Feinfilter verhindert, dass Partikel aus der Wasserzuleitung in die Maschine gelangen und Fremdstoffe in der Maschine verursachen. Überprüfen Sie, ob die Anschlüsse dicht sind. Der Zulaufschlauch darf nicht gekürzt oder beschädigt werden.
- Benutzen Sie für den Wasserablauf den in der Spülmaschine befindlichen flexiblen Ablaufschlauch. Der Ablaufschlauch darf nicht gekürzt oder beschädigt werden.
- Bei einer Wasserhärte von mehr als 3°d Gesamthärte (GH) empfehlen wir, eine Wasseraufbereitungsanlage vorzuschalten, damit die Maschine nicht verkalkt und um ein optimales Spül- und Trocknungsergebnis zu erreichen. Der Winterhalter Servicetechniker ist bei der Beratung gerne behilflich.
- Die Spülmaschine ist mit einer Ablaufpumpe ausgestattet. Die maximale Abpumphöhe ist dem Anschlussplan zu entnehmen.

Elektroinstallation:

Dieser Teil der Anleitung richtet sich an den Elektro-Installateur.



Gefahr

GEFAHR! Lebensgefahr wegen Bauteilen, die unter Netzspannung stehen!
Trennen Sie bei allen elektrischen Arbeiten die Maschine vom Netz und prüfen Sie die Spannungsfreiheit.

Die Maschine und die zugehörigen Zusatzgeräte müssen durch einen vom zuständigen Energieversorger zugelassenen Fachbetrieb des Elektrohandwerks gemäß den örtlich geltenden Normen und Vorschriften angeschlossen werden.

Der Elektro-Installateur muss folgende Hinweise beachten:

- Prüfen Sie die Wirksamkeit aller elektrischen Schutzsysteme.
- Beachten Sie das Typenschild und den Stromlaufplan.
- Der Elektroanschluss der Maschine muss mit den Daten des Typenschildes übereinstimmen.
- Sichern Sie den Elektroanschluss der Maschine als **separat abgesicherten Stromkreis** bauseitig mit trägen Sicherungen oder Sicherungsautomaten gemäß dem Gesamtanschlusswert auf dem Typenschild ab.
- Der Anschluss der Maschine (Netzzuleitung) ist vorrangig als Festanschluss auszuführen.
- Bauen Sie in die elektrische Zuleitung vorschriftsmäßig einen Netztrennschalter sowie einen Fehlerstrom-Schutzschalter (FI) ein. Diese Schalter müssen allpolig abschalten und den vorgeschriebenen Kontaktabstand haben. Der Einbauort muss in der Nähe der Maschine und gut zugänglich sein.
- Schließen Sie die Maschine an ein vorschriftsmäßig installiertes und geprüftes Schutzleitersystem an.
- Binden Sie die Maschine sowie vorhandene Unterbauten in das bauseitige Potentialausgleichssystem ein. Die Anschlusspunkte sind entsprechend gekennzeichnet. Der Anschlussbolzen der Maschine befindet sich im Untergestell, gekennzeichnet mit (▽).

Anschlussleitung

Veränderung oder Ersatz darf nur durch den Hersteller, seinen Kundendienstvertreter oder eine ähnlich qualifizierte Person durchgeführt werden. Verwenden Sie ein Kabel vom Typ H07 RN-F oder ein gleichwertiges.

Phasenzuordnung der Anschlussleitung

Netz	1/N/~	2/-/~	3/N/~	3/-/~
Anzahl Adern	3	3	5	4
PE	grün-gelb	grün-gelb	grün-gelb	grün-gelb
N	blau	-	blau	-
L1	braun	braun	grau	braun
L2	-	blau	braun	grau
L3	-	-	schwarz	schwarz

Anschluss externer Dosiergeräte

Im Maschinenuntergestell befindet sich eine Anschlussmöglichkeit für den Anschluss externer Dosiergeräte.

Abschlussarbeiten:

Die Spülmaschine muss vollständig an das Elektronetz und an die Frisch- und Abwasserversorgung angeschlossen sein. Das elektrische Schutzsystem muss getestet und einsatzbereit sein.

Die erste Inbetriebnahme (erstmaliges Einwaschen) wird durch einen Winterhalter Kundendiensttechniker durchgeführt. Dabei wird der Spülmaschinen-Betreiber in die Arbeitsweise der Spülmaschine eingewiesen.

4 Erste Inbetriebnahme

Setzen Sie sich nach dem ordnungsgemäßen Anschluss an die bauseitigen Versorgungsleitungen mit der für den Standort zuständigen Winterhalter-Werksvertretung in Verbindung, um die erste Inbetriebnahme und das Einweisen in die Bedienung der Gläserspülmaschine vornehmen zu lassen.

5 Wissenswertes über das Spülen von Gläsern

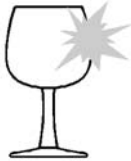

Trinkgefäße aus Glas sind hygienisch, schnell und einfach zu reinigen. Um möglichst lange Freude an Ihren Gläsern zu haben, sollten Sie im Umgang damit einige wichtige Hinweise beachten:

Was ist bei der Anschaffung von Gläsern zu beachten?

- Die Vertiefungen im Glasboden sollten möglichst flach sein.
- Die Gläser sollten keine wulstigen Mundränder aufweisen. Ein starker Schmelzrand verhindert das vollständige Ablaufen des Wasserfilms nach dem Spülen.
- Dicke Glasfüße (z.B. bei Weizenbieregläsern) kühlen sehr langsam ab und können schneller zu Glasbruch führen.
- Extrem hohe, schmale Gläser sind immer schwieriger zu spülen als normal hohe Gläser.

Was ist bei Gläserkörben zu beachten?

- Winterhalter-Gläserkörbe sind so beschaffen, dass die Gläser in leichter Schrägstellung gespült werden. Dadurch wird der Nachspüleffekt verstärkt und das Wasser kann aus der Bodenvertiefung leichter ablaufen.
- Gläserkörbe bestehen aus Kunststoff oder aus kunststoffbeschichteten Drähten. So werden Beschädigungen der Gläser vermieden.
- Draht-Gläserkörbe dürfen keine Beschädigungen aufweisen. Ist der Kunststoffüberzug beschädigt, sollte der Korb ausgetauscht werden.

Was ist bei Gläserspülmaschinen zu beachten?

- Gläser nicht in einer Geschirrspülmaschine spülen. Die höheren Temperaturen, die in einer Geschirrspülmaschine herrschen, greifen auf Dauer das Glas an.
- Die von Winterhalter Gastronom empfohlenen Temperaturen zum Spülen von Gläsern sind:
Spülen: ca. 60°C
Nachspülen: ca. 65°C
- Aus hygienischen Gründen auf keinen Fall Aschenbecher in der Gläserspülmaschine reinigen!

Wie beugt man Glasbruch vor?

- Gläser nach dem Spülen nicht polieren. Dies ist unhygienisch und der mechanische Druck belastet das Glas.
- Gläser nach dem Spülen nicht „schnellkühlen“ (z.B. durch kaltes Wasser oder Eis). Auch eine Kaltwassernachspülung in der Maschine belastet das Glas.
- Saubere Gläser in geschlossenen Schränken lagern. Nicht mit der Öffnung nach unten einräumen, damit der Mundrand nicht beschädigt wird und das Glas innen vollständig austrocknen kann.
- Stapeln Sie die Gläser beim Aufbewahren nicht ineinander.

Was tun bei Gerüchen?

- Verwenden Sie geruchsneutrale Reiniger und Klarspüler. Wir empfehlen die Produkte der Winterhalter Gastronom GmbH.
- Bewahren Sie die Gläser nicht in Räumen auf, in denen gekocht, gebraten oder frittiert wird.
- Saubere Gläser nicht hängend über der Theke lagern. Im Barbetrieb bleibt so Tabakrauch in den Gläsern hängen.
- Gläser zum Abtrocknen nicht auf Schwammtücher o.ä. stellen, sondern den Korb nach dem Spülvorgang aus der Maschine nehmen und mit den Gläsern auf der Theke stehen lassen, damit die Gläser im Korb trocknen können. Wir empfehlen die Anschaffung eines zweiten Korbes damit Sie während des Spülvorganges schon den nächsten Korb bestücken können.

Was tun bei Flecken, Schlieren oder fehlendem Glanz?

- Ist die Wasseraufbereitung in Ordnung?
- Sind die Vorratsbehälter für Reiniger und Klarspüler gefüllt?
- Wenn Sie nicht weiter kommen, sollten Sie die Maschine durch den Winterhalter-Kundendienst prüfen lassen.

Das Spülwasser

- Um Beläge auf Gläsern von Mineralien und Härtebildnern zu vermeiden, sollte das Wasser vorbehandelt werden.
- Welche Art der Wasseraufbereitung für Ihren Bedarfsfall geeignet ist, kann anhand einer Wasserprobe bestimmt werden. Wir sind Ihnen dabei gerne behilflich und können Ihnen die erforderliche Wasseraufbereitungsanlage liefern.

Vorbehandlung des Spülgutes

- Bevor Ihre Gläser zum ersten Mal maschinell gespült werden, müssen sie einer intensiven Grundreinigung unterzogen werden, um den Schutzfilm von der Produktion zu entfernen.
- Die Grundreinigung kann in der Maschine stattfinden.
Geben Sie ca. 50-60ml eines Reinigers für Geschirrspülmaschinen direkt in die aufgeheizte Spüllauge und spülen Sie die Gläser dreimal durch.
Achtung! Fassen Sie nicht in die Spüllauge. Der Reiniger ist stark alkalisch.
Danach die Gläser außerhalb der Maschine trocknen lassen.

6 Beschreibung der Maschine

6.1 Bedienfeld

Das Bedienfeld befindet sich im oberen Bereich der Maschine.

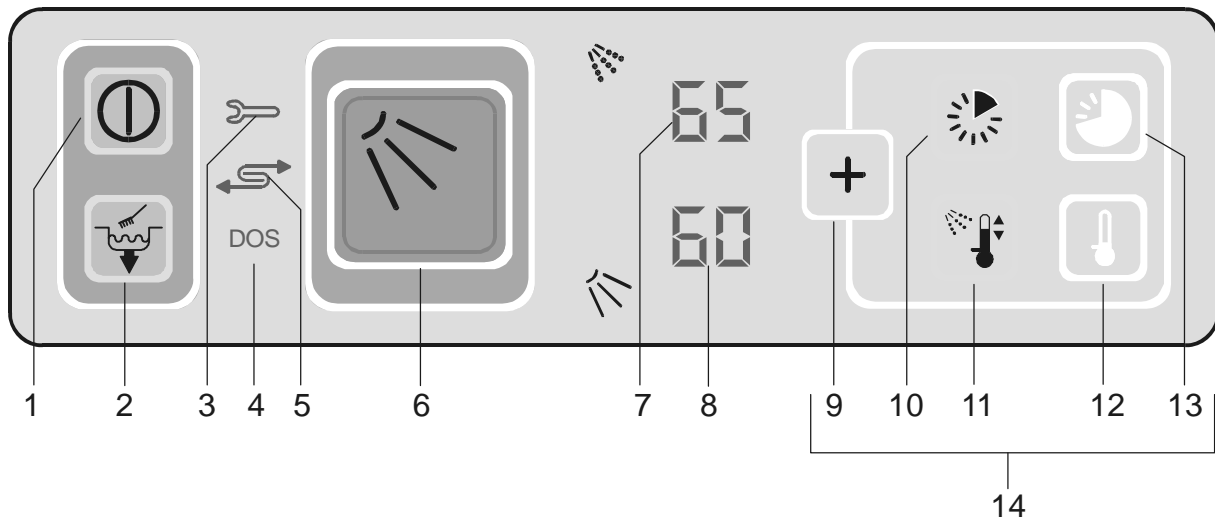

- 1 Ein-Aus-Schalter
- 2 Tankentleerung / Selbstreinigung
- 3 Kontrollleuchte für Störung
- 4 Kontrollleuchte für Mangel an Reiniger oder Klarspüler ¹
- 5 Kontrollleuchte für Salzmenge des eingebauten Wasserenthärters (Option) oder erschöpfte externe Wasseraufbereitung, falls sich dies über den Wasserverbrauch ermitteln lässt
- 6 Programmtaste Normalprogramm
- 7 Temperaturanzeige Boiler (während die Maschine aufheizt und wenn Sonderprogramme aktiviert sind)
- 8 Temperaturanzeige Tank (während die Maschine aufheizt und wenn Sonderprogramme aktiviert sind)
- 9 Funktionstaste; aktiviert Sonderprogramme (10-13)
- 10 Kurzprogramm
- 11 Umschaltbare Nachspültemperatur (Option)
- 12 Nicht belegt
- 13 Nicht belegt
- 14 Tastenbereich für Sonderprogramme

¹ zeigt einen Mangel an Reiniger oder Klarspüler an, wenn die eingebauten Vorratsbehälter oder externe Kanister mit Sauglanze und Niveauüberwachung verwendet werden. Die Kontrollleuchte blinkt, sobald ein leerer Vorratsbehälter oder Kanister festgestellt wird. Wenn nach 20 Spülgängen noch nicht nachgefüllt oder der Kanister gewechselt wurde, leuchtet sie und die eingebauten Dosiergeräte werden abgeschaltet.

6.2 Funktionsweise

Nach dem Einschalten der Maschine füllen sich Boiler und Tank und werden auf Betriebstemperatur aufgeheizt. Die Programmtaste (6) leuchtet während der Aufheizphase rot. Sobald die Solltemperaturen (Tank: ca. 60°C, Boiler : ca. 65°C) erreicht sind, ist die Maschine betriebsbereit. Die Programmtaste (6) leuchtet dann grün.

Die Maschine wird mit vollautomatischen Programmen betrieben, die aus den Programmschritten Spülen, Abtropfen und Nachspülen bestehen. Während des Programms leuchtet die Programmtaste (6) blau.

Die Dosierung von Klarspüler und Reiniger erfolgt über eingebaute Dosiergeräte aus den Vorratsbehältern hinter der vorderen Verkleidung.

Spülen: Die Umwälzpumpe fördert die Spüllauge aus dem Tank über die Spülarme und Düsen auf das Spülgut. Während des Umwälzens wird die Spüllauge permanent über ein Siebsystem geführt und gereinigt.

Abtropfen: Nach dem Spülen erfolgt eine kurze Pause, damit die Spüllauge vom Spülgut ablaufen kann.

Nachspülen: Beim letzten Programmschritt wird das gereinigte Spülgut mit frischem, heißem Wasser nachgespült, um Laugenreste zu entfernen und um das Spülgut für eine optimale Trocknung außerhalb der Maschine aufzuheizen. Das Nachspülwasser erneuert außerdem die Spüllauge.



Die Türe während des Programmablaufs nicht öffnen. Es besteht die Gefahr, dass heißes Wasser aus dem Gerät spritzt.

Nicht auf die geöffnete Türe setzen oder stellen.

6.3 Spülprogramme

Die Gläserspülmaschine kann mit verschiedenen Spülprogrammen betrieben werden. Das jeweilige Spülprogramm wird über das Bedienfeld angewählt.

Programm (Taste)	Erläuterung
Normalprogramm (6)	Für normal verschmutzte Gläser Mittlere Antrocknungszeit
Kurzprogramm (10)	Für leicht verschmutzte Gläser Kurze/keine Antrocknungszeit
Programme mit umschaltbarer Nachspültemperatur (11) (Option)	Für das Spülen von Geschirr Programmdauer: Je nach gewähltem Spülprogramm
Tankentleerung / Selbstreinigung (2)	Reinigung der Maschine: <ul style="list-style-type: none"> • Umwälzen der Spüllauge innerhalb des Spülraumes • Abpumpen der Spüllauge • Ausspülen des Spülraumes mit heißem Frischwasser • Abpumpen des gebrauchten Frischwassers. Nach Beendigung des Reinigungsprogramms schaltet die Spülmaschine automatisch ab.

7 Vor dem Spülen

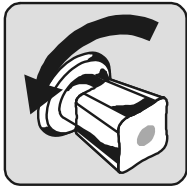

Absperrventil der Wasserzuleitung öffnen.

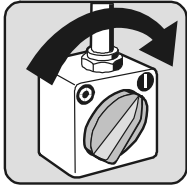

Bauseitige Netz-Trenneinrichtung (Hauptschalter) einschalten.

Siebsystem überprüfen:

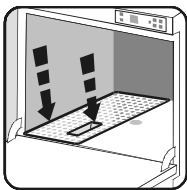

Türe öffnen.
Prüfen, ob Siebkassette und Flächensieb richtig eingesetzt sind.
Prüfen, ob sich im Innenraum keine Papierstückchen oder ähnliches befinden.
Türe schließen.

Maschine einschalten:

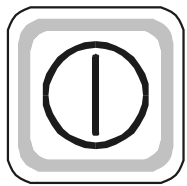

Ein/Ausschalter (1) drücken, Aufheizphase beginnt.



Programmtaste (6) leuchtet **rot**: Boiler und Tank werden gefüllt und aufgeheizt.

Klarspüler und Reiniger einfüllen:



Nur Reiniger und Klarspüler verwenden, die für gewerbliche Spülmaschinen geeignet sind. Kein Handspülmittel verwenden. Dies führt zu einer starken Schaumentwicklung in der Spülmaschine.

Wir empfehlen die von Winterhalter Gastronom entwickelten Produkte. Diese sind speziell auf Winterhalter Gastronom Spülmaschinen abgestimmt.



Reiniger für gewerbliche Gläserspülmaschinen verursachen Reizungen. Beachten Sie die Angaben auf den Verpackungen und Behältern.



Keine verschiedenen Reinigerprodukte vermischen. Dies könnte aufgrund von Auskristallisationen zum Ausfall des Dosiergerätes führen (siehe Wartung und Pflege).

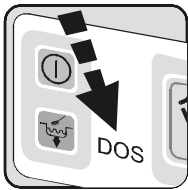

Falls im Bedienfeld der Maschine die Anzeige DOS erscheint, die Füllmenge von Reiniger und Klarspüler prüfen.

Sonderausstattung: Ein akustisches Signal zeigt an, dass Reiniger oder Klarspüler nachgefüllt werden muss.

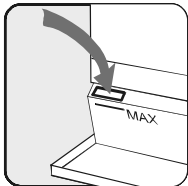

Hierzu die untere Verkleidung nach vorne klappen.

Die Vorratsbehälter sind mit „Reiniger“ bzw. „Klarspüler“ gekennzeichnet.

Beim Einfüllen darauf achten, dass kein Reiniger in den Behälter für Klarspüler gelangt und umgekehrt.

Danach die untere Verkleidung wieder zurück klappen.

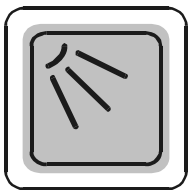

Programmtaste (6) leuchtet **grün**: Die Solltemperaturen in Tank und Boiler sind erreicht.

Die Spülmaschine ist jetzt betriebsbereit.

8 Spülen

Beachten Sie beim Einsortieren der Gläser in den Spülkorb:

- Getränkereste vorher ausschütten (nicht in die Maschine).
- Papierreste vorher entfernen.
- Asche vorher mit Wasser abspülen.
- Gläser mit der Öffnung nach unten einsortieren.
- Zwischen den Gläsern einen Abstand einhalten, damit sie nicht aneinander scheuern. Dadurch werden Kratzer vermieden.
- Für hohe Gläser einen Korb mit entsprechender Einteilung wählen, damit die Gläser in einer stabilen Position gehalten werden.



Spülen Sie keine Gegenstände mit Wachsresten (z.B. Kerzenständer). Die Ablaufpumpe kann durch ausgehärtetes Wachs beschädigt werden.

8.1 Spülen im Normalprogramm



Den gefüllten Spülkorb in die Maschine schieben und die Türe schließen.

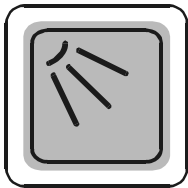

Programmtaste (6) drücken. Die Programmtaste leuchtet **blau** während des Programmablaufes.

Die Programmtaste (6) blinkt **grün** sobald das Programm beendet ist und solange die Türe geschlossen ist. Sobald die Türe geöffnet wird, um den Spülkorb herauszuziehen, leuchtet die Programmtaste (6) permanent grün.

Die grün blinkende Programmtaste (6) zeigt an, dass das Spülprogramm beendet ist und noch niemand die Türe geöffnet hat.

Falls das Blinken als störend empfunden wird, kann ein autorisierter Servicetechniker die Steuerung der Maschine so einstellen, dass die Programmtaste (6) nicht mehr grün blinkt.



Türe öffnen, den Spülkorb vorne leicht anheben, damit Restwasser aus den Glasböden besser ablaufen kann.

Den Spülkorb herausziehen und z.B. auf der Theke abstellen. Die Türe wieder schließen oder den nächsten Korb spülen.

Durch die Eigenwärme der Gläser und unter Einfluss des dem Nachspülwasser zugegebenen Klarspülers trocknen die Gläser in kurzer Zeit außen glanzklar ab. Damit die Gläser innen austrocknen können, sollten sie mit der Öffnung nach oben gelagert werden. Dabei die Gläser nicht stapeln, um Glasbruch zu verhindern.

Ein Abtrocknen mit dem Tuch sollte vermieden werden, um die frisch gereinigten Gläser nicht wieder mit Bakterien und Keimen zu verunreinigen.

8.2 Spülen mit den Sonderprogrammen



Funktionstaste drücken, um den Tastenbereich mit den Sonderprogrammen zu aktivieren. Erneutes Drücken deaktiviert diesen Bereich.

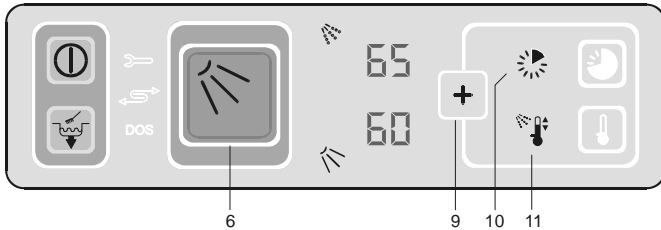

Zusätzlich zum Normalprogramm stehen nun die Sonderprogramme zur Verfügung. Die Anzahl hängt von der Ausstattung der Maschine ab. Alle beleuchteten Tasten können angewählt werden. Auch die Temperaturen werden jetzt angezeigt (jedoch nicht während des Spülens).

Allgemein gilt, dass das Sonderprogramm einmal vorgewählt und dann immer durch Drücken der Taste 6 ausgelöst wird. Die Vorwahl wird durch Anwählen eines anderen Programms oder durch Drücken der Taste 9 gelöscht.

A) Kurzprogramm

Verwendung: Für leicht verschmutztes Spülgut:



Taste (10) drücken, um das Kurzprogramm vorzuwählen.

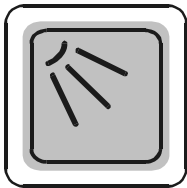

Taste (6) drücken, um das vorgewählte Programm auszulösen.

B) Programme mit umschaltbarer Nachspültemperatur *

* optional

Verwendung: Für das Spülen von Geschirr ist eine höhere Nachspültemperatur erforderlich, um das Trocknen zu gewährleisten.



Funktionstaste (11) drücken. Die Taste blinkt. Danach das gewünschte Programm auslösen.

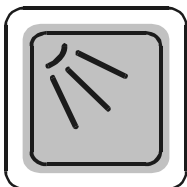

Normalprogramm mit erhöhter Nachspültemperatur

- oder -



Kurzprogramm mit erhöhter Nachspültemperatur

Hinweis: Durch erneutes Drücken der Taste 11 wird wieder auf die ursprüngliche Nachspültemperatur umgeschaltet. Die Taste 11 hört auf zu blinken und leuchtet permanent.

9 Nach dem Spülen

9.1 Tank entleeren; Selbstreinigungsprogramm

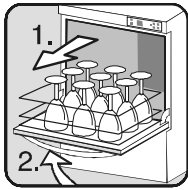

Spülut entnehmen.
Türe schließen.



Funktionstaste drei Sekunden gedrückt halten, um das Reinigungsprogramm zu starten.
Die Funktionstaste blinkt.

Die Spüllauge wird jetzt innerhalb des Spülraumes umgewälzt und dann abgepumpt. Danach wird der Innenraum der Maschine mit heißem Frischwasser ausgespült und abschließend das gebrauchte Frischwasser abgepumpt.

Nach Beendigung des Reinigungsprogramms schaltet die Spülmaschine automatisch ab. Das Bedienfeld ist nicht mehr beleuchtet.

9.2 Ausschalten

Mit Beendigung des Reinigungsprogramms hat sich die Steuerung der Geschirrspülmaschine automatisch abgeschaltet. Die Maschine ist jedoch noch nicht spannungsfrei.



Absperrventil der Wasserzuleitung schließen².

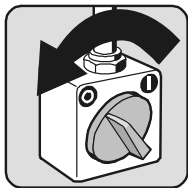

Bauseitige Netz-Trenneinrichtung (Hauptschalter) ausschalten.
Jetzt ist die Maschine spannungsfrei.

² Bei vorgeschalteter Wasseraufbereitungsanlage sind die Hinweise in den zugehörigen Gerätedokumenten zu beachten.

10 Wartung und Pflege

Für den dauerhaften und zuverlässigen Erhalt der Funktion der Spülmaschine sollten regelmäßige Pflegearbeiten durchgeführt werden.

Neben der täglichen Pflege empfehlen wir, die Spülmaschine mindestens zweimal jährlich von einem Winterhalter-Kundendienst warten zu lassen.

Wir empfehlen, im Rahmen der regelmäßigen Wartung verschleiß- oder alterungsbehaftete Bauteile wie z.B. Anschlussleitungen für Strom, Wasser, Abwasser und Reiniger, Türdichtungen, Dosierschläuche kontrollieren und gegebenenfalls präventiv durch einen von Winterhalter autorisierten Kundendienst erneuern zu lassen. Hierzu bietet Winterhalter einen Wartungsvertrag an, der unter anderem diese Leistungen beinhaltet.



Spritzen Sie die Maschine und die unmittelbare Umgebung (Wände, Fußboden) nicht mit einem Wasserschlauch, Dampfstrahler oder Hochdruckreiniger ab.

Achten Sie darauf, dass beim Reinigen des Fußbodens der Unterbau der Maschine nicht geflutet wird, um einen unkontrollierten Eintritt von Wasser zu verhindern.

10.1 Täglich nach dem Spülen

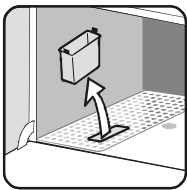

Sieb-kassette entnehmen, unter fließendem Wasser reinigen und wieder einsetzen.

Bei starker Verschmutzung des Flächensiebes:

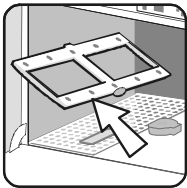

Untere Spülfelder entnehmen und mit Wasser durchspülen.

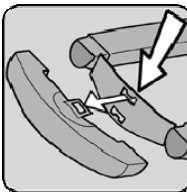

Die Endstücke der Spülfelder können abgenommen werden. Kontrollieren Sie, ob die Düsen sauber sind.

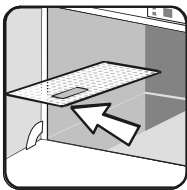

Flächensieb mit Siebkassette entnehmen und unter fließendem Wasser reinigen. Eventuell vorhandene Ablagerungen im Maschineninnenraum mit einer Bürste entfernen.

Bei der Reinigung darauf achten, dass im Innenraum der Spülmaschine keine rostenden Fremdkörper verbleiben. Diese können den Innenraum zum Rosten bringen. Die Fremdkörper können von nicht rostfreiem Spülgut, von Reinigungshilfen, von beschädigten Drahtkörben oder von nicht rostgeschützten Zulaufleitungen stammen.

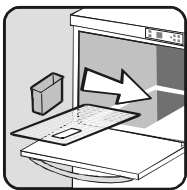

Flächensieb mit Siebkassette wieder einsetzen.

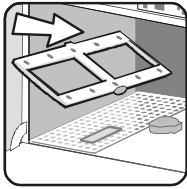

Spülfelder wieder einsetzen.

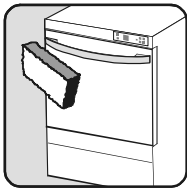

Die Außenseiten der Spülmaschine mit Pflegemittel für Edelstahl säubern. Wir empfehlen Winterhalter Gastronom Edelstahlpflegeprodukte.

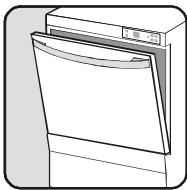

Türe leicht öffnen. Hierzu ist eine Raststellung im Türverschluss vorgesehen. Der Innenraum kann dadurch besser austrocknen. Dies ist für einen dauerhaften Korrosionsschutz auch bei Edelstahl wichtig.

10.2 Bei Bedarf



Den erforderlichen bauseitigen FI-Fehlerstromschutzschalter entsprechend den Vorschriften regelmäßig durch Betätigen des Testknopfes auf Funktion prüfen.

Entkalken

Maschinen, die in Gebieten mit hartem Wasser betrieben werden und nicht mit einem eingebauten Enthärter ausgestattet, bzw. nicht an eine externe Wasseraufbereitung angeschlossen sind, müssen bei Bedarf entkalkt werden. Hierzu stehen spezielle Entkalkungsprodukte für gewerbliche Spülmaschinen zur Verfügung.



Warnung! Entkalkungsprodukte für gewerbliche Geschirrspülmaschinen verursachen Verätzungen. Die Gebrauchs- und Sicherheitshinweise auf den Verpackungen und Behältern sind zu beachten.

Wechsel des Reinigertyps (Flüssigreiniger)

Bei einem Wechsel des **Reinigertyps** (auch bei gleichem Hersteller) ist vor dem Anschluss des neuen Reinigers das Durchspülen der Saug- und Druckschläuche mit Frischwasser erforderlich.

Ansonsten können durch Vermischen verschiedener Reinigertypen entstandene Auskristallisationen zum Funktionsausfall der Dosierpumpe führen.

Wird dies nicht beachtet, entfällt die Gewährleistung und Produkthaftung durch die Winterhalter Gastronom GmbH.

Wenn ein neuer Reinigertyp angeschlossen wird, muss unter Umständen die Dosiermenge vom autorisierten Kundendienst verändert werden, da die Produkteigenschaften von Hersteller zu Hersteller unterschiedlich sind.

11 Betriebsstörungen

11.1 Betriebsstörungen, die Sie selbst beheben können

Kleinere Betriebsstörungen können Sie selbst beheben. Orientieren Sie sich an der folgenden Tabelle. Falls der Fehler sich nicht beheben lässt, setzen Sie sich mit dem zuständigen Winterhalter-Kundendienst in Verbindung.





Keine Maschinenverkleidungen oder Maschinenteile öffnen, wenn dazu ein Werkzeug benötigt wird. Es besteht die Gefahr eines elektrischen Schlages.

Arbeiten an der elektrischen Anlage nur vom Fachpersonal ausführen lassen. Zuvor die Spülmaschine vom Netz trennen.

Die Spülmaschine nicht wieder einschalten bis die Fehlerursache behoben ist.

Bauseitige Netz-Trenneinrichtung (Hauptschalter) ausschalten. Erst dann ist die Spülmaschine spannungsfrei.

Fehler	mögliche Ursache	Abhilfe
Spülmaschine lässt sich nicht einschalten	Bauseitige Netz-Trenneinrichtung (Hauptschalter) ist nicht eingeschaltet	Bauseitige Netz-Trenneinrichtung (Hauptschalter) einschalten.
	Kundenseitige Sicherungen defekt	Kundenseitige Sicherungen erneuern
Spülprogramm startet nicht	Türe nicht vollständig geschlossen	Türe vollständig schließen.
	Maschine nicht betriebsbereit	Bauseitige Netz-Trenneinrichtung (Hauptschalter) einschalten, Wasserabsperrventil öffnen und Maschine einschalten.
Spülgut wird nicht sauber	Reiniger- oder Klarspüler-Vorratsbehälter leer	Vorratsbehälter auffüllen
	Siebkassette und/oder Flächensieb verschmutzt	Siebkassette und Flächensieb reinigen
	Düsen in den Spülfeldern verstopft	Düsen reinigen. Die Endstücke der Spülfelder können abgenommen werden.
	Funktionsstörung in der Wasseraufbereitung	Winterhalter-Kundendienst benachrichtigen
Im Bedienfeld erscheint: 	externe Wasseraufbereitungsanlage muss regeneriert werden	externe Wasseraufbereitungsanlage regenerieren. Die Hinweise in den zugehörigen Gerätedokumenten beachten.
	Reiniger- oder Klarspülermangel	Reiniger oder Klarspüler nachfüllen

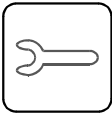
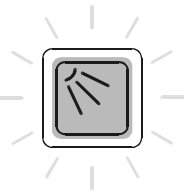
Fehler	mögliche Ursache	Abhilfe
akustisches Signal (OPTION)	Reiniger- oder Klarspülermangel	Reiniger oder Klarspüler nachfüllen
<p>Im Bedienfeld erscheint:</p> 	<p>Wasserabsperrentil geschlossen</p> <p>Funktionsstörung</p>	<p>Maschine ausschalten (Ein-Aus-Schalter drücken). Danach leuchtet im Bedienfeld der Hinweis Err mit einem Fehlercode auf.</p> <p>Falls der Fehlercode 20 angezeigt wird, das Wasserabsperrentil schließen und den Winterhalter-Kundendienst benachrichtigen.</p> <p>Falls andere Fehlercodes angezeigt werden, kontrollieren, ob das Wasserabsperrentil geöffnet ist. Danach die Maschine wieder einschalten.</p> <p>Falls die Fehlermeldung wieder auftritt, den Fehlercode notieren und mit dem zuständigen Winterhalter-Kundendienst in Verbindung setzen.</p>
<p>Taste blinkt blau</p> 	<p>Bei mangelhafter Vorabräumung des Spülgutes kann sich auf dem Flächensieb und in der Siebkassette soviel Schmutz ansammeln, dass der Ablauf des Spülprogramms gestört wird. Die Waschpumpe schaltet sich aus und die Programmtaste blinkt blau.</p>	<ul style="list-style-type: none"> • Maschine ausschalten, die Programmtaste blinkt weiterhin. • Siebe herausnehmen, reinigen und wieder einsetzen. • Nach 2 Minuten hört das Blinken auf. Die Maschine wieder einschalten und weiter betreiben. • Auf eine bessere Vorabräumung achten, um weitere Störungen zu vermeiden.

11.2 Betriebsstörungen, bei denen Sie den Winterhalter-Kundendienst benötigen

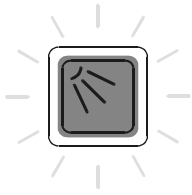

- **Taste 6: rotes Blinklicht:** Die Temperatur im Boiler oder Tank ist größer als 95°C.



Vorsicht, Gefahr durch heiße Oberfläche! Maschine sofort ausschalten. Es erscheint das Symbol für Störung (3) und der Fehlercode Err 2 oder Err 3. Bauseitige Netz-Trenneinrichtung (Hauptschalter) ausschalten. Sofort den Winterhalter-Kundendienst benachrichtigen.

Wenn die Funktion der Maschine durch maschineninterne Fehler so gestört wird, dass die Maschine nicht mehr betrieben werden darf, schaltet sich die Maschine automatisch aus und zeigt einen Fehlercode an.

Anzeige	mögliche Ursache	Abhilfe
Maschine schaltet sich aus und zeigt Err 1	maschineninterner Fehler	Winterhalter-Kundendienst benachrichtigen
Maschine schaltet sich aus und zeigt Err 6	maschineninterner Fehler oder Wasserablauf verstopft	Winterhalter-Kundendienst benachrichtigen bzw. Verstopfung entfernen lassen.
Maschine ist ausgeschaltet und zeigt Err 21	Magnetventil schließt nicht	Wasserabsperrventil schließen und Winterhalter-Kundendienst benachrichtigen
Maschine schaltet sich aus und zeigt nichts mehr an	maschineninterner Fehler	Winterhalter-Kundendienst benachrichtigen

12 Emissionen

Geräusch

Der arbeitsplatzbezogene Emissionswert L_{pAeq} nach DIN EN ISO 11202 ist <60dB(A)

Wasserdampf

Während des Betriebes tritt z.B. beim Öffnen der Türe Wasserdampf aus der Maschine. Angrenzende Holzmöbel müssen gegen Aufquellen geschützt werden.